

**KIT LAMPADA GERMICIDA  
KIT LAMPE GERMICIDE  
KEIMTÖTENDE LAMPENKIT  
GERMICIDAL-LAMP KIT  
KIT LAMPARA GERMICIDA  
KIT BACTERIËNDODENDE LAMP  
KIT LAMPADA GERMICIDA**

**MANUALE D'USO E INSTALLAZIONE  
MANUEL D'UTILISATION ET D'INSTALLATION  
BEDIEN- UND INSTALLATIONSHANDBUCH  
USE AND INSTALLATION MANUAL  
MANUAL DE USO E INSTALACIÓN  
GEBRUIKS- EN INSTALLATIEHANDLEIDING  
MANUAL DE USO E INSTALAÇÃO**



IT

Leggere attentamente le avvertenze contenute nel presente libretto in quanto forniscono importanti indicazioni riguardanti la sicurezza, d'uso e di manutenzione.

**Conservare con cura questo libretto per ogni ulteriore consultazione dei vari operatori.**

**Il costruttore si riserva il diritto di apportare modifiche al presente manuale, senza preavviso e responsabilità alcuna.**

FR

Lire avec attention les instructions contenues dans ce livret car elles fournissent d'importants renseignements pour ce qui concerne la sécurité, l'emploi et l'entretien.

**Garder avec soin ce livret pour des consultations ultérieures de différents opérateurs.**

**Le constructeur se réserve le droit d'apporter des modifications à ce manuel, sans préavis ni responsabilité d'aucune sorte.**

DE

Lesen Sie bitte aufmerksam diese Gebrauchsanweisung durch, die wichtige Informationen bezüglich der Sicherheit, dem Gebrauch und der Instandhaltung enthält.

**Heben Sie sorgfältig diese Gebrauchsanweisung auf, damit verschiedene Anwender sie zu Rat ziehen können.**

**Der Hersteller behält sich das Recht, Änderungen dieser Gebrauchsanweisung ohne Ankündigung und ohne Übernahme der Verantwortung vornehmen zu können.**

GB

Carefully read the instructions contained in the handbook. You may find important safety instructions and recommendations for use and maintenance.

**Please retain the handbook for future reference.**

**The Manufacturer is not liable for any changes to this handbook, which may be altered without prior notice.**

ES

Lea atentamente las advertencias contenidas en este manual pues dan importantes indicaciones concernientes la seguridad, la utilización y el mantenimiento del aparato.

**Rogamos guarde el folleto de instalación y utilización, para eventuales futuros usuarios.**

**El constructor se reserva el derecho de hacer modificaciones al actual manual, sin dar algún preaviso y sin responsabilidad alguna.**

NL

Nauwkeurig de waarschuwingen in dit boekje lezen, aangezien zij belangrijke aanwijzingen verschaffen wat betreft de veiligheid, het gebruik en het onderhoud.

**Dit boekje goed bewaren.**

**De fabrikant behoudt zich het recht voor om veranderingen in deze handleiding aan te brengen, zonder voorafgaande waarschuwing en zonder enkele aansprakelijkheid.**

P

Leia com atenção as advertências contidas neste manual pois fornecem importantes indicações para a segurança, a utilização e a manutenção do aparelho.

**O construtor reserva-se o direito de modificar o manual sem dar aviso prévio e sem nenhuma responsabilidade.**

# INDICE

<b>1. NOTE GENERALI ALLA CONSEGNA</b> .....	4
1.1 Indicazioni generali .....	4
1.2 Descrizione generale .....	4
1.3 Caratteristiche tecniche .....	4
<b>2. INSTALLAZIONE</b> .....	5
2.1 Posizionamento .....	5
2.2 Collegamento elettrico .....	6
2.3 Collaudo .....	6
<b>3. FUNZIONAMENTO</b> .....	6
3.1 Destinazione d'uso.....	6
3.2 Descrizione comandi (LUV1-LUV2-LUV24-LUV714) .....	7
3.3 Descrizione comandi (LUV611) .....	7
<b>4. MANUTENZIONE</b> .....	7
<b>5. SMALTIMENTO</b> .....	7

# 1. NOTE GENERALI ALLA CONSEGNA

## 1.1 INDICAZIONI GENERALI

Il presente manuale ha lo scopo di fornire tutte le informazioni necessarie per effettuare correttamente l'installazione e un corretto utilizzo delle lampade germicide.

Prima di ogni operazione leggere attentamente le istruzioni qui riportate.

**Il costruttore declina ogni responsabilità per eventuali danni causati da un uso improprio e inosservanza anche parziale delle indicazioni riportate nel presente manuale.**

## 1.2 DESCRIZIONE GENERALE

Il kit può essere installato sugli abbattitori congelatori 10kg,20kg,30kg,40kg,70kg e 144kg. Non è possibile installare il kit su abbattitori positivi.

Il kit è composto da:

- Quadro elettrico:
  - supporto quadro elettrico
  - starter
  - porta starter
  - reattore
  - condensatore di rifasamento
  - coperchio quadro elettrico
  - cavo alimentazione
- Lampada germicida:
  - neon germicida
  - portalampada
  - vetro protezione lampada
- Schema elettrico
- Magnete per collaudo lampade

Per identificare i cavi elettrici utilizzare lo schema di collegamento in allegato.

## 1.3 CARATTERISTICHE TECNICHE

	POTENZA	DIMENSIONI	DIMENSIONI LORDO CON IMBALLO	PESO NETTO	PESO LORDO
<b>LUV1</b>	8W	55x347x480	352x492x600	10kg	15kg
<b>LUV2</b>	32W	55x510x480	352x492x600	15kg	20kg
<b>LUV24</b>	30W	89x302x566	352x492x600	20kg	25kg
<b>LUV714</b>	45W	89x446x566	352x492x600	25kg	30kg
<b>LUV611</b>	8W	50x520x405	352x492x600	10kg	15kg

## 2. INSTALLAZIONE

### 2.1 POSIZIONAMENTO

#### ▪ LUV1 (fig.1)

- 1) Smontare la protezione evaporatore , svitando sia le manopole ad intaglio e che le viti testa svasata della staffa superiore .
- 2) Smontare dalla protezione evaporatore il ventilatore svitando le viti testa esagonale dalla griglia inox per poi sfilare il cavo alimentazione dalla stessa.
- 3) Inserire il cavo alimentazione nel foro della protezione evaporatore presente nel kit (dove è già montata la lampada UV). (fig.1a).  
Assemblare con le viti testa esagonale e dadi il ventilatore sulla protezione evaporatore.
- 4) Collegare cavo alimentazione della lampada alla morsettiera del quadro elettrico come da schema elettrico.(fig.10)
- 5) Montare il quadro elettrico avvitandolo al fianco del vano motore con viti autofilettanti (fig.2).
- 6) Collegare cavo alimentazione kit lampada al quadro elettrico dell'abbattitore come da schema elettrico. (fig.10)
- 7) Rimontare la protezione evaporatore, avvitando le viti testa svasata della staffa superiore e le manopole ad intaglio inox , fornite con il kit.
- 8) Sostituire i perni cremagliera grigi con perni cremagliera inox forniti con il kit.

#### ▪ LUV2 (fig.3)

- 1) Smontare la protezione evaporatore , svitando sia le manopole ad intaglio e che le viti testa svasata della staffa superiore .
- 2) Smontare dalla protezione evaporatore il ventilatore svitando le viti testa esagonale dalla griglia inox per poi sfilare il cavo alimentazione dalla stessa.
- 3) Inserire il cavo alimentazione nel foro della protezione evaporatore presente nel kit (dove è già montata la lampada UV). (fig.3a).  
Assemblare con le viti testa esagonale e dadi il ventilatore sulla protezione evaporatore.
- 4) Collegare cavo alimentazione della lampada alla morsettiera del quadro elettrico come da schema elettrico.(fig.10)
- 5) Montare il quadro elettrico avvitandolo al fianco del vano motore con viti autofilettanti (fig.4).
- 6) Collegare cavo alimentazione kit lampada al quadro elettrico dell'abbattitore come da schema elettrico. (fig.10)
- 7) Rimontare la protezione evaporatore, avvitando le viti testa svasata della staffa superiore e le manopole ad intaglio inox , fornite con il kit.
- 8) Sostituire i perni cremagliera grigi con perni cremagliera inox forniti con il kit.

#### ▪ LUV24

Montare la lampada germicida posizionandola all'interno della cella e fissandola con viti nei fori predisposti (fig.5)  
Fare uscire i cavi elettrici della lampada attraverso il foro di passaggio del tubo compressore-evaporatore, prestando attenzione ad isolare "termicamente" il foro prima di mettere in funzione l'apparecchio.  
Posizionare il quadro elettrico nel vano gruppo motore (fig.4) e collegare i cavi elettrici seguendo lo schema in allegato.(fig.10)

#### ▪ LUV714

Montare la lampada germicida posizionandola all'interno della cella e fissandola con viti nei fori predisposti (fig.6)  
Fare uscire i cavi elettrici della lampada attraverso il foro di passaggio del tubo compressore-evaporatore, prestando attenzione ad isolare "termicamente" il foro prima di mettere in funzione l'apparecchio.  
Posizionare il quadro elettrico sopra la cella (fig.7) e collegare i cavi elettrici seguendo lo schema in allegato. (fig.10)

#### ▪ LUV611 (fig.8)

- 1) Smontare il convogliatore aria fissato sulla protezione evaporatore, svitando le viti presenti.
- 2) Smontare la protezione evaporatore, svitando le due viti TCB e la vite testa esagonale presente nella parte inferiore.
- 3) Smontare dalla protezione evaporatore il convogliatore e il ventilatore svitando le viti testa esagonale dalla griglia inox per poi sfilare il cavo alimentazione dalla stessa.
- 4) Inserire il cavo alimentazione nel foro della protezione evaporatore presente nel kit (dove è già montata la lampada UV). (fig.8a).

Assemblare con le viti testa esagonale e dadi il ventilatore e il convogliatore sulla nuova protezione evaporatore.

- 5) Collegare cavo alimentazione della lampada alla morsettiera del quadro elettrico come da schema elettrico.(fig.10)
- 6) Montare il quadro elettrico avvitandolo al fianco del vano motore con viti autofilettanti (fig.9).
- 7) Collegare cavo alimentazione kit lampada al quadro elettrico dell'abbattitore come da schema elettrico. (fig.10)
- 8) Rimontare la protezione evaporatore, avvitando le due viti TCB e la vite testa esagonale.
- 9) Rimontare il convogliatore con le sue viti.

## 2.2 COLLEGAMENTO ELETTRICO

**Il collegamento alla rete d'alimentazione elettrica deve essere effettuato secondo le normative vigenti.**

Effettuare il collegamento elettrico facendo riferimento allo schema elettrico (fig.10), e ricordandosi che l'apparecchiatura funziona con tensione monofase 230V 50Hz.

Per ulteriori chiarimenti vedi capitolo "**COLLEGAMENTO ELETTRICO**" riportato nel manuale d'istruzione dell'apparecchio.

## 2.3 COLLAUDO

Per un controllo del funzionamento delle lampade germicide seguire le seguenti istruzioni:

- Posizionare il magnete a corredo sul cruscotto dell'apparecchio, al fine di simulare la condizione di porta chiusa (fig.11)
- Aprire le porte per **pochi secondi** verificando l'accensione delle lampade.

**ATTENZIONE: l'esposizione alle radiazioni U.V. emesse dalle lampade germicide è dannosa.**

# 3. FUNZIONAMENTO

## 3.1 DESTINAZIONE D'USO

Le lampade U.V. svolgono una azione microbicida e sterilizzano le superfici, i liquidi e l'aria della camera di lavoro.



Durante il ciclo di sterilizzazione si possono inserire e sterilizzare anche utensili da cucina come coltelli, forchettoni, ecc.

**Non utilizzare questa funzione se nella cella sono presenti degli alimenti.  
Non aprire le porte durante il funzionamento della lampada.**

**ATTENZIONE:** l'apparecchiatura è dotata di un dispositivo di sicurezza che spegne automaticamente le lampade quando vengono aperte le porte dell'apparecchio.

Tale sicurezza è prevista dato che l'esposizione alle radiazioni U.V. delle lampade germicide è dannosa.

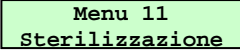
### 3.2 DESCRIZIONE COMANDI (LUV1-LUV2-LUV24-LUV714)

Selezionare  e premere il tasto  per accedere alla richiesta start sterilizzazione.

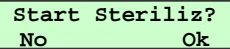

Premendo il tasto  si esce dal menu e la sterilizzazione non viene attivata.

Premendo il tasto  si attiva la sterilizzazione per **20** minuti.

L'apertura della porta sospende la sterilizzazione, mentre premendo il tasto  la sterilizzazione viene disattivata.

**Si consiglia di utilizzare questa funzione alla fine della giornata lavorativa, dopo aver pulito la macchina e all'inizio della giornata di lavoro.**

Per ulteriori chiarimenti vedi capitolo "DESCRIZIONE COMANDI" riportato nel manuale d'istruzione dell'apparecchio.

### 3.3 DESCRIZIONE COMANDI (LUV611)

Il ciclo di sterilizzazione tramite luce U.V. è avviabile solo in "STOP" tramite la pressione del tasto . Per segnalare un ciclo in corso sul display appare la label [StE].

Il ciclo dura per 30 minuti e può interrotto dalle seguenti cause:

- Apertura porta
- Pressione del tasto 

**Si consiglia di utilizzare questa funzione alla fine della giornata lavorativa, dopo aver pulito la macchina e all'inizio della giornata di lavoro.**

Per ulteriori chiarimenti vedi capitolo "DESCRIZIONE COMANDI" riportato nel manuale d'istruzione dell'apparecchio.

## 4. MANUTENZIONE

Si consiglia di fare un controllo periodico, almeno ogni 4 mesi, del corretto funzionamento delle lampade germicide. Vedi paragrafo "COLLAUDO".

## 5. SMALTIMENTO

**SICUREZZA PER LO SMALTIMENTO DI RIFIUTI DI APPARECCHIATURE ELETTRICHE ED ELETTRONICHE (DIRETTIVA RAEE 2002/96)**

**Non disperdere materiale inquinante nell'ambiente. Effettuare lo smaltimento nel rispetto delle leggi vigenti in materia.**

In riferimento alla direttiva RAEE 2002/96 (Rifiuti di Apparecchiature Elettriche ed Elettroniche), l'utilizzatore, in fase di dismissione, deve smaltire le apparecchiature negli appositi centri di raccolta autorizzati, oppure riconsegnarli ancora installati al venditore all'atto di un nuovo acquisto.

Tutte le apparecchiature, che devono essere smaltite secondo la direttiva RAEE 2002/96, sono

contrassegnate da un apposito simbolo .

**Lo smaltimento abusivo dei Rifiuti di Apparecchiature Elettriche ed Elettroniche è punito con sanzioni regolate dalle leggi vigenti nel territorio in cui viene accertata l'infrazione.**

**I Rifiuti di Apparecchiature Elettriche ed Elettroniche possono contenere sostanze pericolose con effetti potenzialmente nocivi sull'ambiente e sulla salute delle persone. Si raccomanda di effettuare lo smaltimento in modo corretto.**



### **INFORMAZIONE EX ART. 13 del Decreto Legislativo n. 151 del 25 luglio 2005.**

- a) E' fatto obbligo di non smaltire i RAEE (Rifiuti di Apparecchiature Elettriche ed Elettroniche) come rifiuti urbani e di effettuare per detti rifiuti, una raccolta separata.
- b) La raccolta RAEE viene effettuato attraverso un Consorzio che svolge, a seguito di autorizzazione amministrativa, detto servizio. Il cliente, all'atto dell'acquisto di una apparecchiatura AEE (Apparecchiature Elettriche ed Elettroniche) nuova, nella sussistenza del concorso delle condizioni di cui all'art. 12 del Decreto Legislativo n. 151 del 25 luglio 2005, n.1, 2 e 3, potrà chiedere il ritiro di quella equivalente posseduta, a meno che non si tratti di AEE usate e di cui alla lettera c) dell'art. 3 del citato decreto legislativo.
- c) La dispersione nell'ambiente dei RAEE, o di parti di essi, provoca effetti inquinanti e dannosi alla salute umana per la presenza in detta apparecchiature di sostanze pericolose dall'uso improprio delle quali possono derivare gravi danni alle cose e alle persone.
- d) Il simbolo del bidone barrato, sotto riprodotto, apposto sulla presente apparecchiatura, indica che la stessa è stata posta sul mercato dopo il 13.8.2005 e che deve essere oggetto di raccolta separata.



- e) In caso di smaltimento abusivo di RAEE sono previste le seguenti sanzioni: 1. Il distributore che, nell'ipotesi di cui all'articolo 6, comma 1, lettera b), indebitamente non ritira, a titolo gratuito, una apparecchiatura elettrica od elettronica, è punito con la sanzione amministrativa pecuniaria da euro 150 ad euro 400, per ciascuna apparecchiatura non ritirata o ritirata a titolo oneroso. 2. Il produttore che non provvede ad organizzare il sistema di raccolta separata dei RAEE professionali di cui all'articolo 6, comma 3 ed i sistemi di ritiro ed invio, di trattamento e di recupero dei RAEE di cui agli articoli 8, comma 1, e 9, comma 1, ed a finanziare le relative operazioni, nelle ipotesi e secondo le modalità di cui agli articoli 10, comma 1, 11, comma 1 e 12, commi 1, 2 e 3. fatti salvi, per tali ultime operazioni, gli accordi eventualmente conclusi ai sensi dell'articolo 12, comma 6, è punito con la sanzione amministrativa pecuniaria da euro 30.000 ad euro 100.000. 3. Il produttore che, dopo il 13 agosto 2005, nel momento in cui immette una apparecchiatura elettrica od elettronica sul mercato, non provvede a costituire la garanzia finanziaria di cui agli articoli 11, comma 2, o 12, comma 4, è punito con la sanzione amministrativa pecuniaria da euro 200 ad euro 1.000 per ciascuna apparecchiatura immessa sul mercato. 4. Il produttore che non fornisce, nelle istruzioni per l'uso di AEE, le informazioni di cui all'articolo 13, comma 1, è punito con la sanzione amministrativa pecuniaria da euro 2.000 ad euro 5.000. 5. Il produttore che, entro un anno dalla immissione sul mercato di ogni tipo di nuova AEE, non mette a disposizione dei centri di reimpiego e degli impianti di trattamento e di riciclaggio le informazioni di cui all'articolo 13, comma 3, è punito con la sanzione amministrativa pecuniaria da euro 5.000 ad euro 30.000. 6. Il produttore che, dopo il 13 agosto 2005, immette sul mercato AEE prive della indicazione o del simbolo di cui all'articolo 13, commi 4 e 5, è punito con la sanzione amministrativa pecuniaria da euro 200 ad euro 1000 per ciascuna apparecchiatura immessa sul mercato. La medesima sanzione amministrativa pecuniaria si applica nel caso in cui i suddetti indicazione o simbolo non siano conformi ai requisiti stabiliti all'articolo 13, commi 4 e 5. 7. Il produttore che, senza avere provveduto alla iscrizione presso la Camera di commercio ai sensi dell'articolo 14, comma 2, immette sul mercato AEE, è punito con la sanzione amministrativa pecuniaria da euro 30.000 ad euro 100.000. 8. Il produttore che, entro il termine stabilito col decreto di cui all'articolo 13, comma 8, non comunica al Registro nazionale dei soggetti obbligati allo smaltimento dei RAEE le informazioni di cui all'articolo 13, commi 6 e 7, ovvero le comunica in modo incompleto o inesatto, è punito con la sanzione amministrativa pecuniaria da euro 2.000 ad euro 20.000. 9. Fatte salve le eccezioni di cui all'articolo 5, comma 2, chiunque, dopo il 1° luglio 2006, immette sul mercato AEE nuove contenenti le sostanze di cui all'articolo 5, comma 1 o le ulteriori sostanze individuate ai sensi dell'articolo 18, comma 1, è punito con la sanzione amministrativa pecuniaria da euro 50 ad euro 500 per ciascuna apparecchiatura immessa sul mercato oppure da euro 30.000 ad euro 100.000.



**FIG.1**

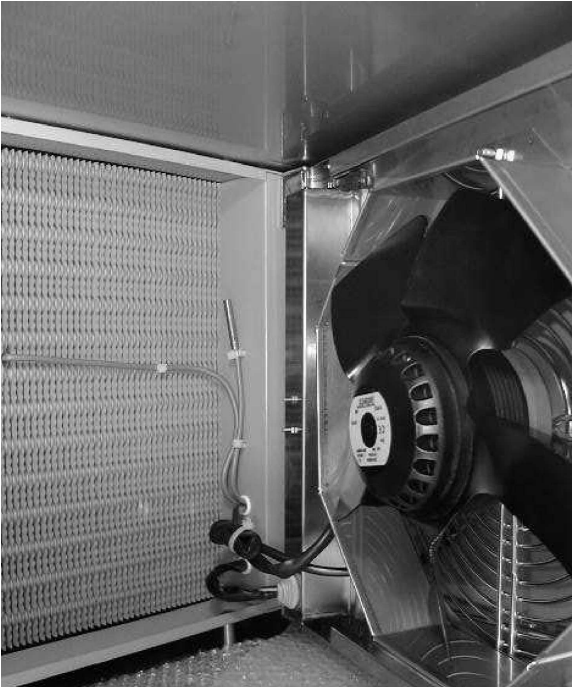

**FIG.1a**

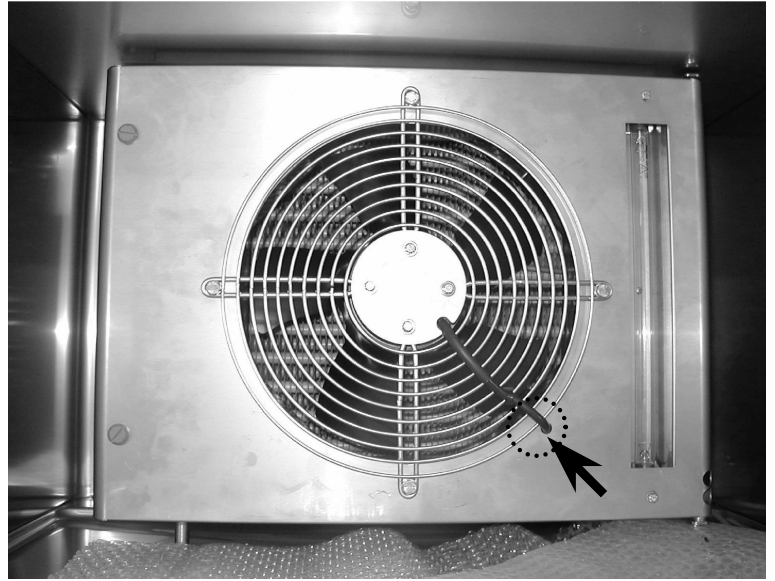

**FIG.2**

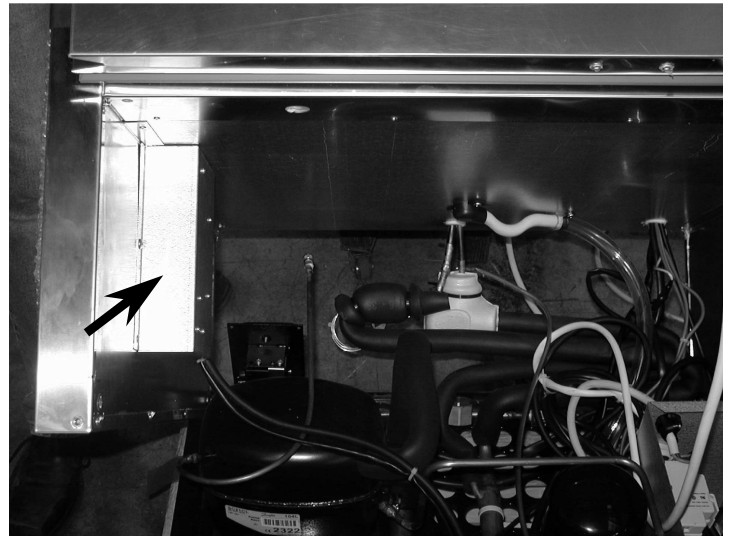

**FIG.3**



**FIG.3a**

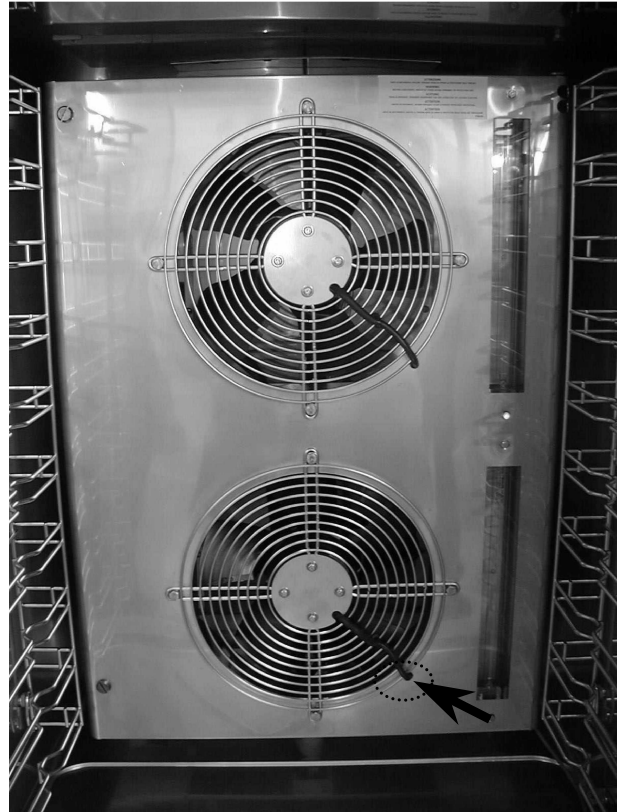

**FIG.4**

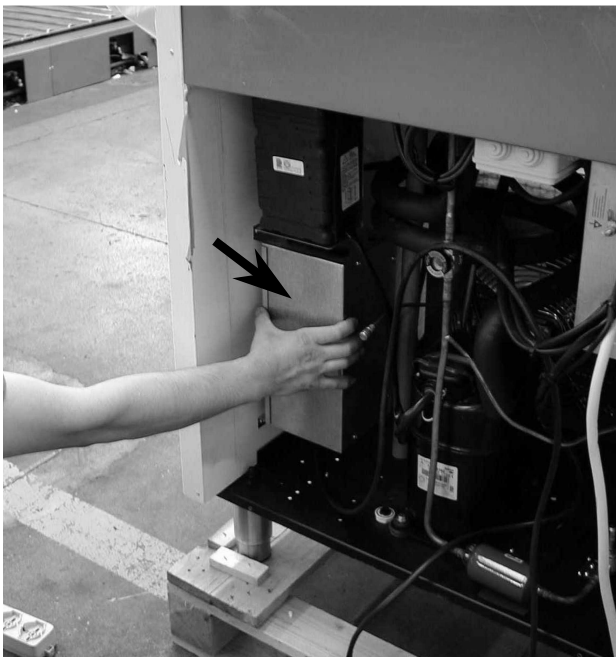

**FIG.5**



**FIG.6**

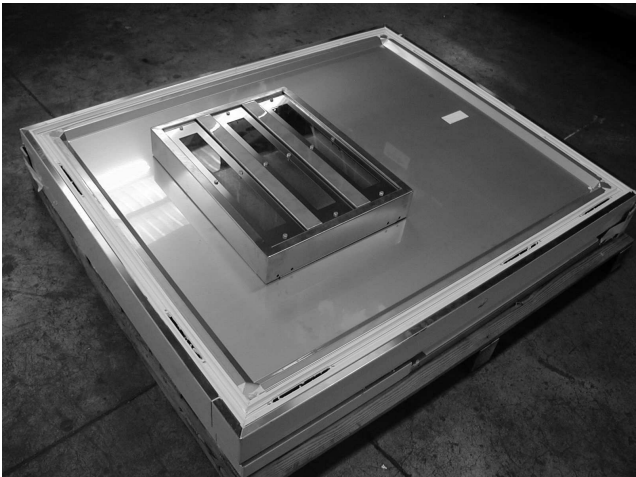

**FIG.7**

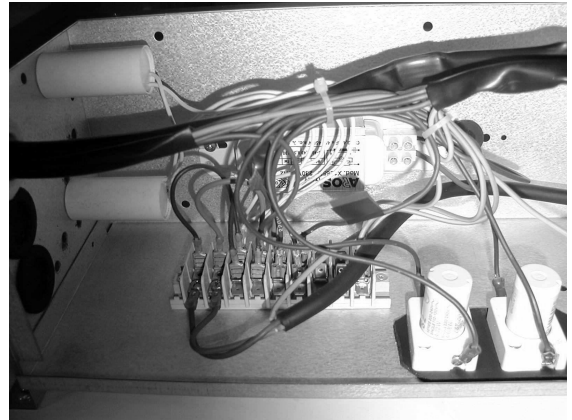

**FIG.8**



**FIG.8a**

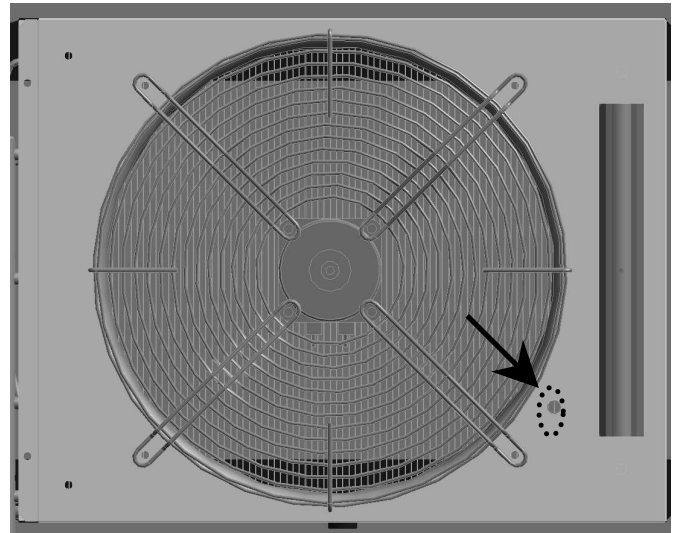

**FIG.9**

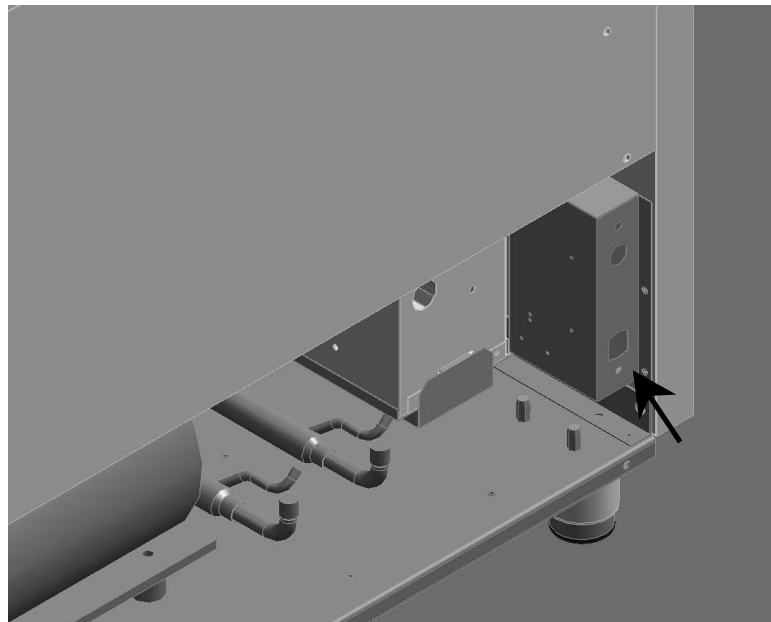
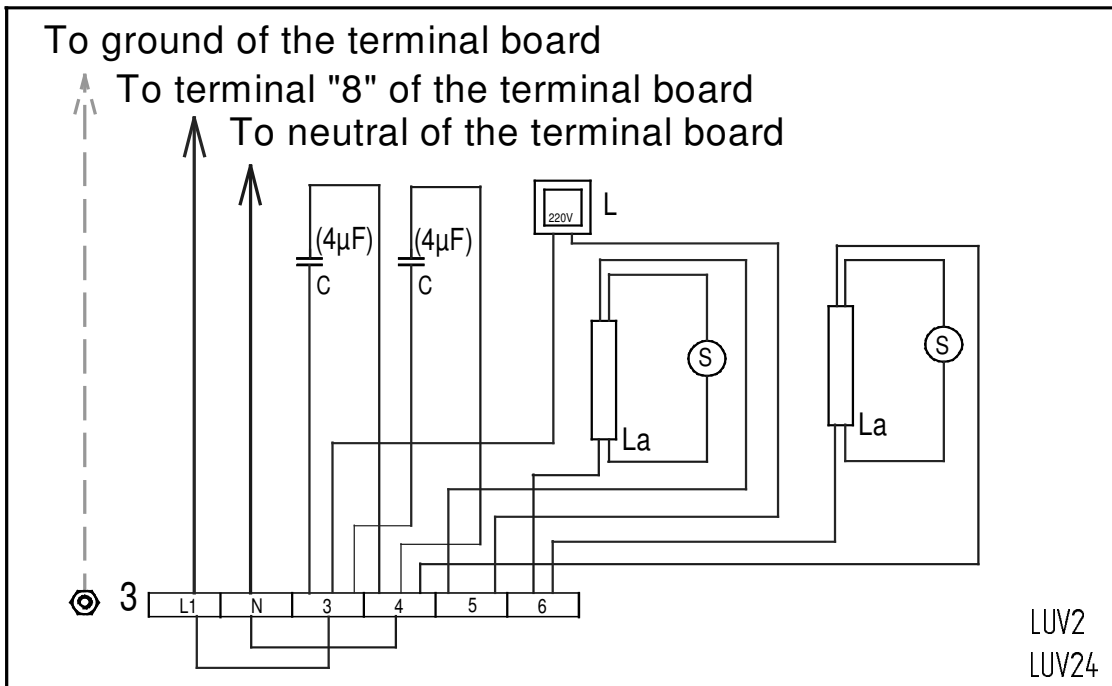
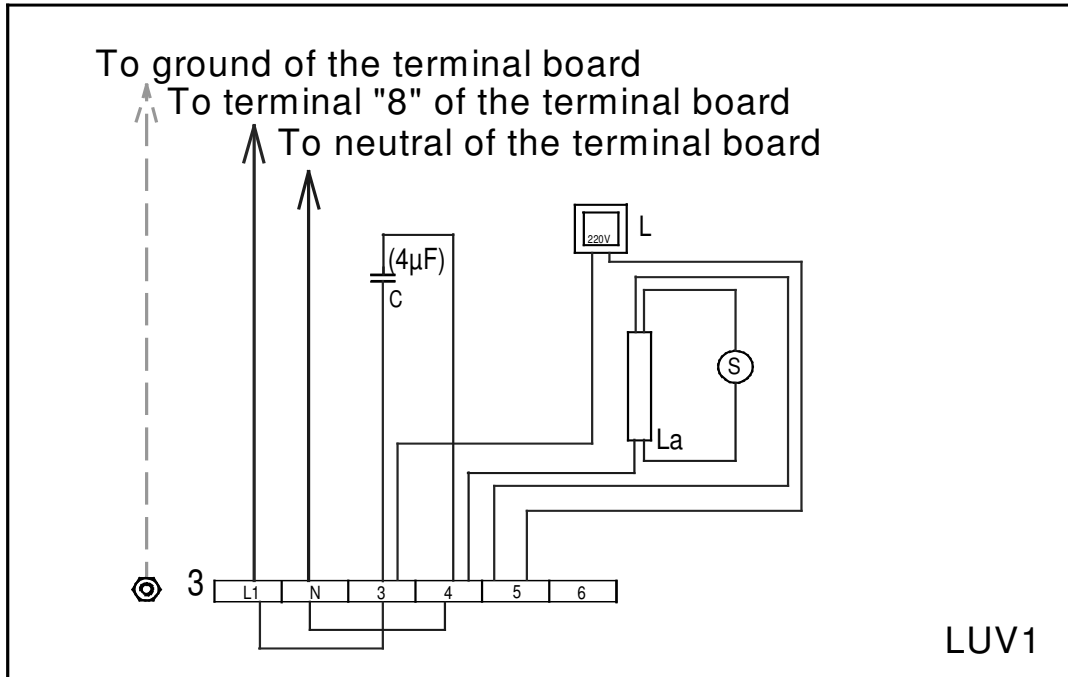

FIG.10



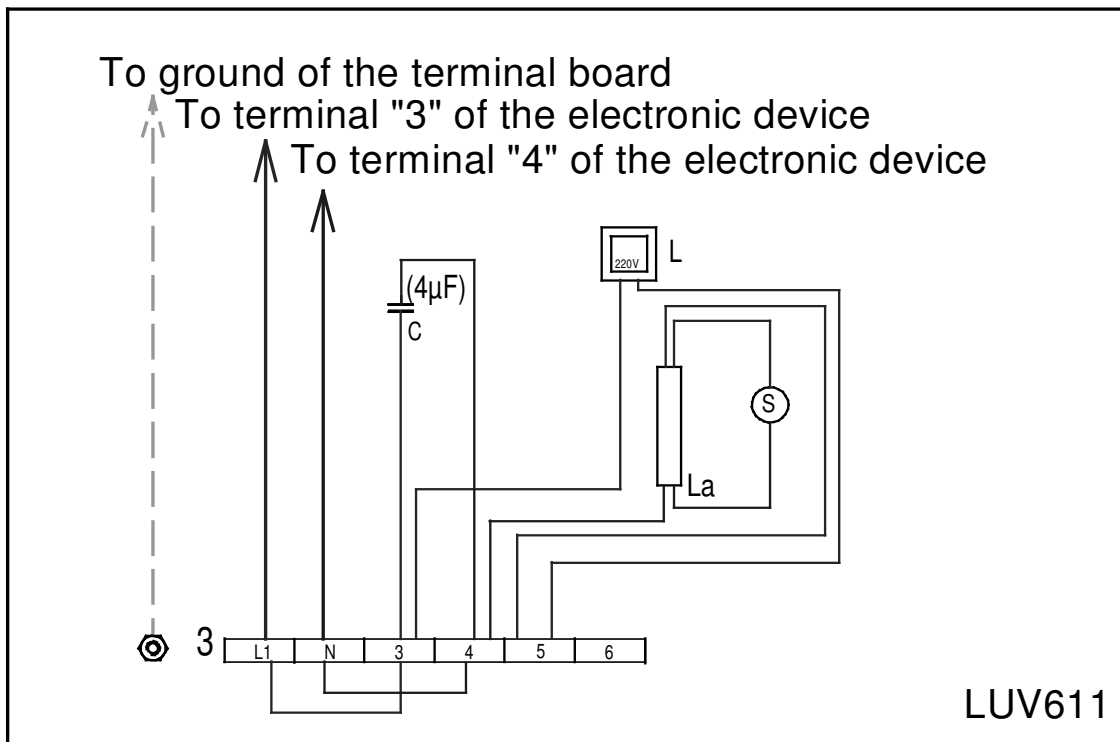
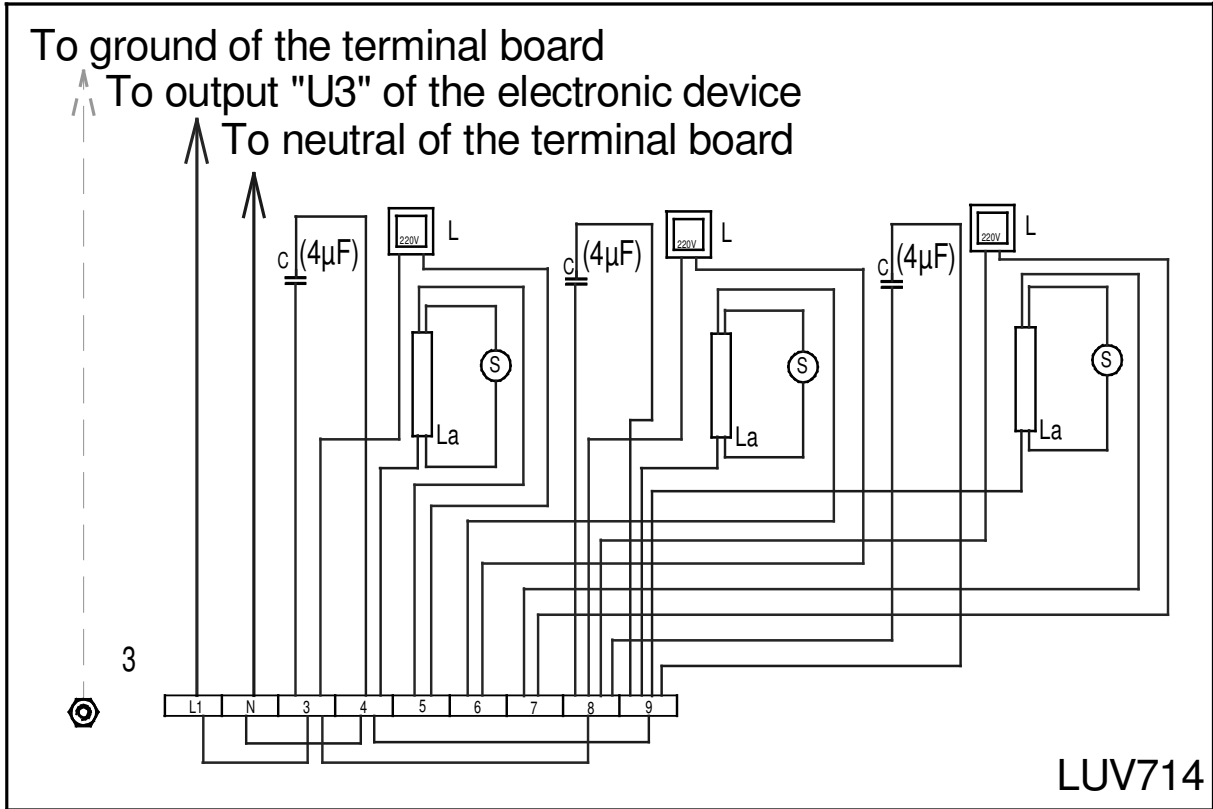



FIG.11

