

**KIT LAMPADA GERMICIDA
KIT LAMPE GERMICIDE
KEIMTÖTENDE LAMPENKIT
GERMICIDAL-LAMP KIT
KIT LAMPARA GERMICIDA
KIT BACTERIËNDODENDE LAMP
KIT LAMPADA GERMICIDA**

**MANUALE D'USO E INSTALLAZIONE
MANUEL D'UTILISATION ET D'INSTALLATION
BEDIEN- UND INSTALLATIONSHANDBUCH
USE AND INSTALLATION MANUAL
MANUAL DE USO E INSTALACIÓN
GEBRUIKS- EN INSTALLATIEHANDLEIDING
MANUAL DE USO E INSTALAÇÃO**



IT

Leggere attentamente le avvertenze contenute nel presente libretto in quanto forniscono importanti indicazioni riguardanti la sicurezza, d'uso e di manutenzione.

Conservare con cura questo libretto per ogni ulteriore consultazione dei vari operatori.

Il costruttore si riserva il diritto di apportare modifiche al presente manuale, senza preavviso e responsabilità alcuna.

FR

Lire avec attention les instructions contenues dans ce livret car elles fournissent d'importants renseignements pour ce qui concerne la sécurité, l'emploi et l'entretien.

Garder avec soin ce livret pour des consultations ultérieures de différents opérateurs.

Le constructeur se réserve le droit d'apporter des modifications à ce manuel, sans préavis ni responsabilité d'aucune sorte.

DE

Lesen Sie bitte aufmerksam diese Gebrauchsanweisung durch, die wichtige Informationen bezüglich der Sicherheit, dem Gebrauch und der Instandhaltung enthält.

Heben Sie sorgfältig diese Gebrauchsanweisung auf, damit verschiedene Anwender sie zu Rat ziehen können.

Der Hersteller behält sich das Recht, Änderungen dieser Gebrauchsanweisung ohne Ankündigung und ohne Übernahme der Verantwortung vornehmen zu können.

GB

Carefully read the instructions contained in the handbook. You may find important safety instructions and recommendations for use and maintenance.

Please retain the handbook for future reference.

The Manufacturer is not liable for any changes to this handbook, which may be altered without prior notice.

ES

Lea atentamente las advertencias contenidas en este manual pues dan importantes indicaciones concernientes la seguridad, la utilización y el mantenimiento del aparato.

Rogamos guarde el folleto de instalación y utilización, para eventuales futuros usuarios.

El constructor se reserva el derecho de hacer modificaciones al actual manual, sin dar algún preaviso y sin responsabilidad alguna.

NL

Nauwkeurig de waarschuwingen in dit boekje lezen, aangezien zij belangrijke aanwijzingen verschaffen wat betreft de veiligheid, het gebruik en het onderhoud.

Dit boekje goed bewaren.

De fabrikant behoudt zich het recht voor om veranderingen in deze handleiding aan te brengen, zonder voorafgaande waarschuwing en zonder enkele aansprakelijkheid.

P

Leia com atenção as advertências contidas neste manual pois fornecem importantes indicações para a segurança, a utilização e a manutenção do aparelho.

O construtor reserva-se o direito de modificar o manual sem dar aviso prévio e sem nenhuma responsabilidade.

ÍNDICE

1. NOTAS GENERAIS Á ENTREGA	4
1.1 Indicações gerais.....	4
1.2 Descrição geral	4
1.3 Características técnicas.....	4
2. INSTALAÇÃO	5
2.1 Posicionamento	5
2.2 Ligação eléctrica	5
2.3 Verificação	6
3. FUNCIONAMENTO	6
3.1 Finalidade de uso.....	6
3.2 Descrição dos comandos	6
4. MANUTENÇÃO	6
5. ELIMINAÇÃO	7

1. NOTAS GERAIS Á ENTREGA

1.1 INDICAÇÕES GERAIS

O presente manual tem o objectivo de fornecer todas as informações necessárias para efectuar correctamente a instalação e um uso correcto das lâmpadas germicidas.

Antes de cada operação ler atentamente as instruções o fabricante nega qualquer responsabilidade por eventuais danos causados por um uso impróprio e inobservância mesmo parcial das indicações do presente manual.

1.2 DESCRIÇÃO GERAL

O kit pode ser instalado nos abatedores congeladores 10 kg, 20 kg, 30kg, 40 kg, 70 kg, 144kg.

O kit é composto por:

- Quadro electrico:
 - suporte quadro electrico
 - starter
 - porta starter
 - reactor
 - condensador de refasamento
 - tampa do quadro electrico
 - cabo de alimentação
- Lâmpada germicida:
 - néon germicida
 - base da lâmpada
 - vidro de protecção da lâmpada
- Esquema electrico.
- Magneto para ligação das lâmpadas.

Para identificar os cabos electricos utilizar o esquema de ligação anexo.

1.3 CARACTERISTICAS TÉCNICAS

	POTÊNCIA	DIMENSÕES	DIMENSÕES EM BRUTO COM EMBALAGEM	PESO LÍQUIDO	PESO BRUTO
LUV1	8W	55x347x480	352x492x600	10kg	15kg
LUV2	32W	55x510x480	352x492x600	15kg	20kg
LUV24	30W	89x302x566	352x492x600	20kg	25kg
LUV714	45W	89x446x566	352x492x600	25kg	30kg

2. INSTALAÇÃO

2.1 POSICIONAMENTO

▪ LUV1 (fig.1)

- 1) Desmontar a protecção do evaporador, desaparafusar seja os manípulos de entalho seja os parafusos do estribo superior.
- 2) Desmontar da protecção evaporador o ventilador, desaparafusando os parafusos de cabeça hexagonal da grelha inox para depois tirar o cabo de alimentação da própria.
- 3) Inserir o cabo de alimentação no furo da protecção evaporador presente no kit (onde já está montada a lâmpada UV). (fig. 1 a).
Montar com os parafusos de cabeça hexagonal e os dados o ventilador sobre a protecção evaporador.
- 4) Ligar o cabo de alimentação da lâmpada á ficha do quadro eléctrico como no esquema eléctrico. (fig. 8).
- 5) Montar o quadro eléctrico aparafusando- o ao lado do vão motor com parafusos guarnecidos. (fig. 2).
- 6) Ligar o cabo de alimentação do kit lâmpada ao quadro eléctrico do abatedor como no esquema eléctrico. (fig. 8).
- 7) Remontar a protecção evaporador, aparafusando os parafusos do estribo superior e os manípulos de entalho inox, fornecidos com o kit.
- 8) Substituir os eixos cremalheira cinzentos com eixos cremalheira fornecidos com o kit.

▪ LUV2 (fig.3)

- 1) Desmontar a protecção evaporador, desaparafusando seja os manípulos de entalho seja os parafusos do estribo superior.
- 2) Desmontar da protecção evaporador o ventilador desaparafusando os parafusos de cabeça hexagonal da grelha inox para depois tirar o cabo de alimentação da própria.
- 3) Inserir o cabo de alimentação no furo da protecção evaporador presente no kit (onde já está montada a lâmpara UV). (fig 3 a). Montar com os parafusos de cabeça hexagonal e os dados o ventilador sobre a protecção evaporador.
- 4) Ligar o cabo de alimentação da lâmpada á ficha do quadro eléctrico como no esquema eléctrico. (fig.8)
- 5) Montar o quadro eléctrico aparafusando – o ao lado do vão motor com parafusos guarnecidos. (fig. 4).
- 6) Ligar o cabo de alimentação do kit lâmpada ao quadro eléctrico do abatedor como no esquema eléctrico. (fig. 8).
- 7) Remontar a protecção evaporador, aparafusando os parafusos do estribo superior e as manípulos de entalho inox, fornecidos com o kit.
- 8) Substituir os eixos cremalheira cinzentos com eixos cremalheira inox fornecidos com o kit.

▪ LUV24

Montar a lâmpada germicida colocando -a dentro da cela e fixando – a com parafusos nos furos predispostos (fig. 5). Fazer sair os cabos eléctricos da lâmpada através do furo de passagem do tubo compressor – evaporador, prestando atenção em isolar “têrmicamente” o furo antes de ligar o aparelho. Posicionar o quadro eléctrico no vão do grupo motor (fig. 4) e ligar os cabos eléctricos seguindo o esquema anexo. (fig. 8)

▪ LUV714

Montar a lâmpada germicida colocando- a dentro da cela e fixando – a com parafusos nos furos predispostos. (fig. 6). Fazer sair os cabos eléctricos da lâmpada através de furo de passagem do tubo compressor – evaporador, prestando atenção em isolar « têrmicamente » o furo antes de ligar o aparelho. Posicionar o quadro eléctrico sobre a celha (fig.7) e ligar os cabos eléctricos seguindo o esquema anexo. (fig.8)

2.2 LIGAÇÃO ELÉCTRICA

A ligação à rede de alimentação deve ser feita segundo as norma em vigor.

Efectuar a ligação eléctrica tendo como referência o esquema eléctrico (fig. 8) e lembrando – se que o aparelho funciona com tensão monofase 230V 50Hz.

Para ultteriores esclarecimentos ver capítulo “ ligação eléctrica” no manual de instruções do aparelho.

2.3 VERIFICAÇÃO

Para um controle do funcionamento das lâmpadas germicidas seguir as seguintes instruções:

- Posicionar o magneto sobre o quadro do aparelho, para simular a condição de porta fechada (fig.9)
- Abrir as portas por **poucos segundos** verificando se se acendem as lâmpadas.

ATENÇÃO : a exposição às radiações U.V. emitidas pelas lâmpadas germicidas é prejudicial.

3. FUNCIONAMENTO

3.1 FINALIDADE DE USO

As lâmpadas U.V. desenvolvem uma acção microbicida e esterilizam as superfícies , os líquidos e o ar do local de trabalho.



Durante o ciclo de esterilização podem – se inserir e esterilizar também utensílios de cozinha como facas, garfos, etc.

**Não utilizar esta função se na cela estão presentes alimentos.
Não abrir as portas durante o funcionamento da lâmpada.**

ATENÇÃO: o aparelho é dotado de um dispositivo de segurança que desliga automaticamente as lâmpadas quando se abrem as portas do aparelho.

Tal segurança é prevista dado que a exposição às radiações U.V. das lâmpadas germicidas é prejudicial.

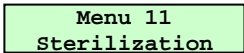
3.2 DESCRIÇÃO DOS COMANDOS

Seleccionar  e carregar no botão  para aceder ao pedido de start de esterilização.

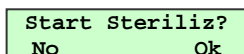

Carregando no botão  sai-se do menu e a esterilização não será efectuada.

Carregando no botão  activa-se a esterilização por **20** minutos.

A abertura da porta suspende a esterilização e, carregando no botão  a esterilização será desactivada.

É aconselhável usar esta função no fim do dia de trabalho, depois de ter limpo a máquina e no início do dia de trabalho.

Para ulteriores esclarecimentos ver capítulo “descrição comandos” no manual de instruções do aparelho.

4. MANUTENÇÃO

É aconselhável fazer um controle periódico, ao menos em cada 4 meses, do correcto funcionamento das lâmpadas germicidas. Ver paragrafo “**VERIFICAÇÃO**”.

5. ELIMINAÇÃO

SEGURANÇA PARA A ELIMINAÇÃO DE RESÍDUOS DE EQUIPAMENTOS ELÉCTRICOS E ELECTRÓNICOS (DIRECTIVA REEE 2002/96/CE)

Não abandone material poluente no ambiente. Proceda à eliminação do material respeitando as leis vigentes em matéria.

Nos termos da directiva REEE 2002/96/CE (Resíduos de Equipamentos Eléctricos e Electrónicos), na altura da desactivação definitiva o utilizador deve entregar os aparelhos aos centros de recolha autorizados ou restituí-los, ainda instalados, ao vendedor na altura da aquisição de um novo aparelho.

Todos os aparelhos que devem ser eliminados segundo a directive REEE 2002/96/CE são marcados por

um símbolo próprio .

A eliminação ilegal dos Resíduos de Equipamentos Eléctricos e Electrónicos é punida com sanções regulamentadas pelas leis em vigor no território em que foi detectada a infracção.

Os Resíduos de Equipamentos Eléctricos e Electrónicos podem conter substâncias perigosas com efeitos potencialmente prejudiciais ao ambiente e à saúde humana. Recomenda-se proceder à eliminação da maneira correcta.

FIG.1

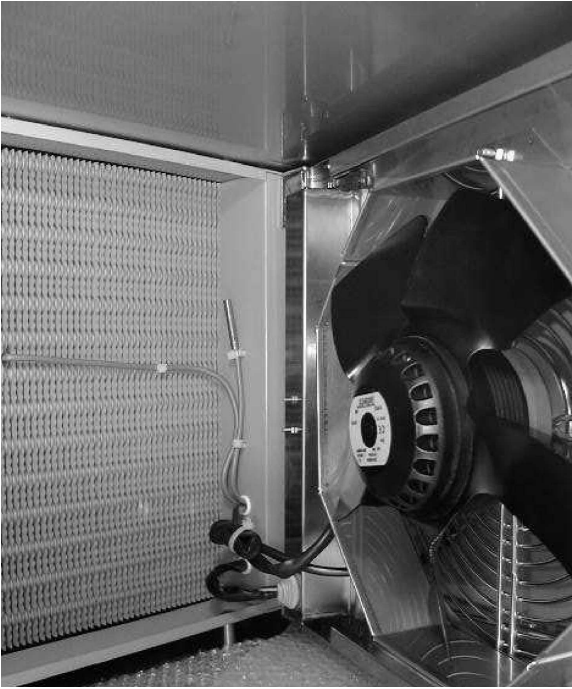

FIG.1a

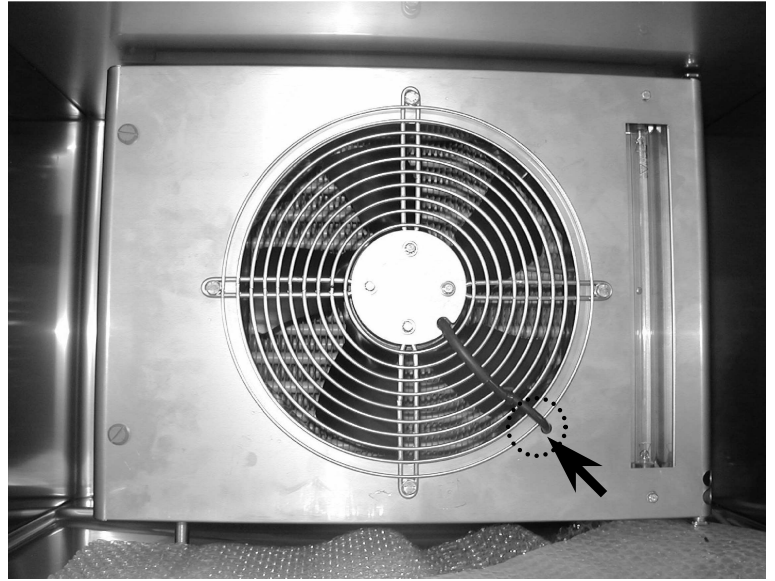

FIG.2

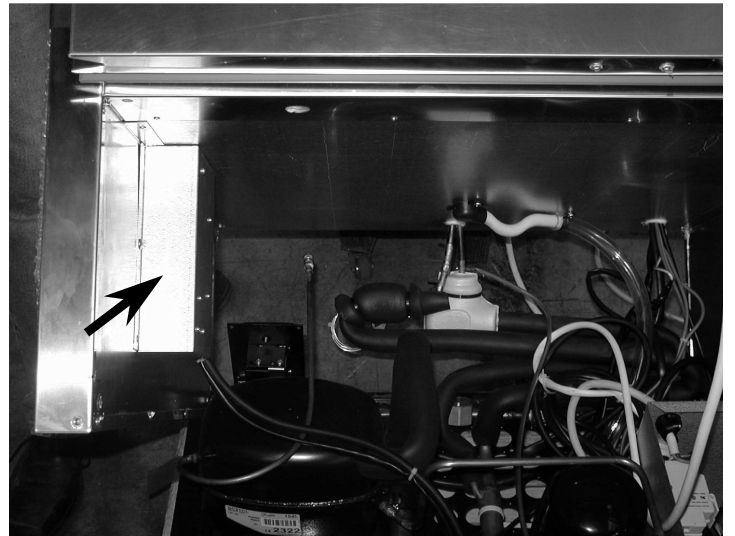
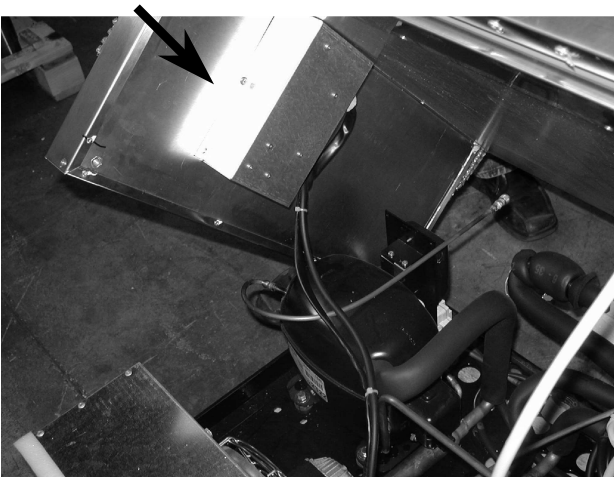

FIG.3



FIG.3a

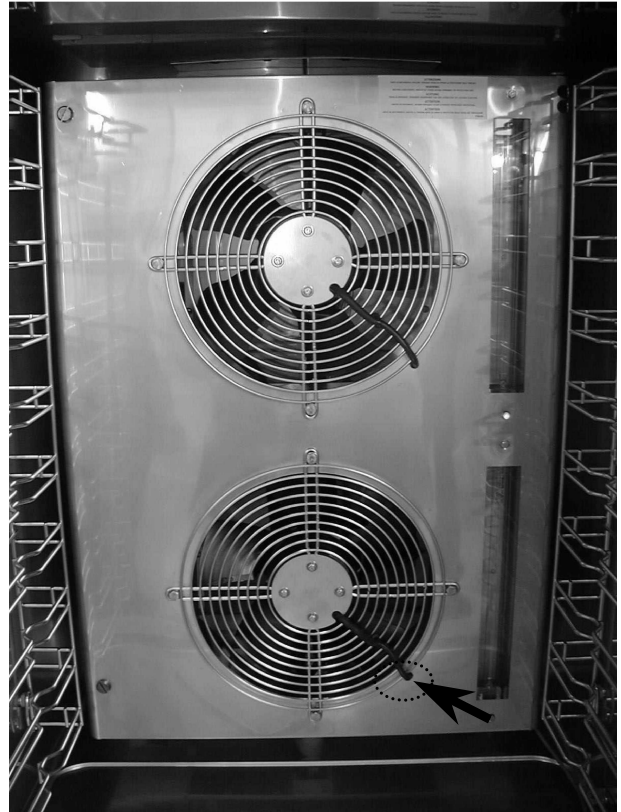

FIG.4

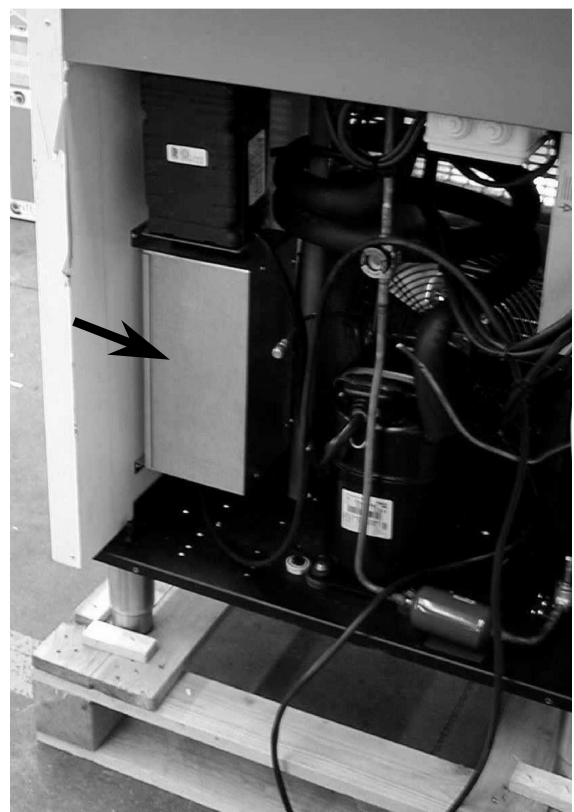
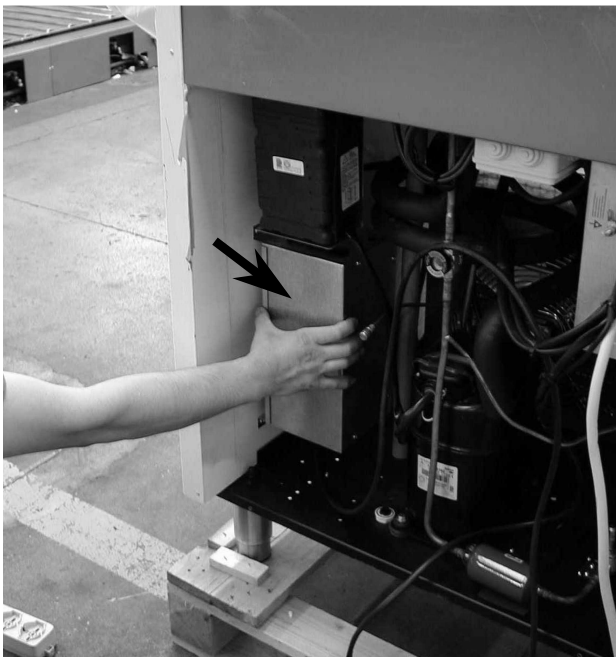

FIG.5



FIG.6

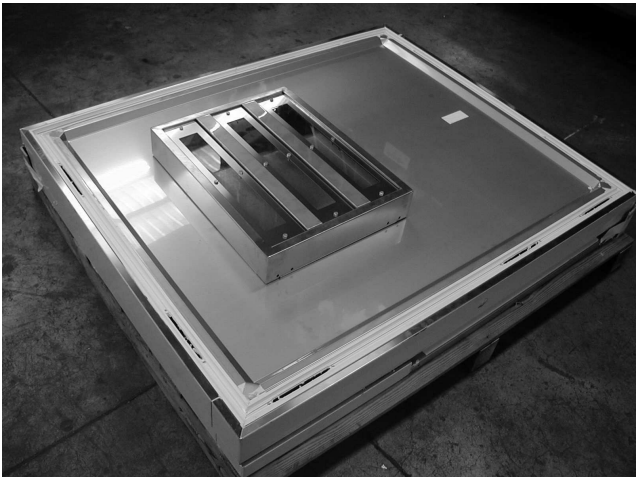

FIG.7

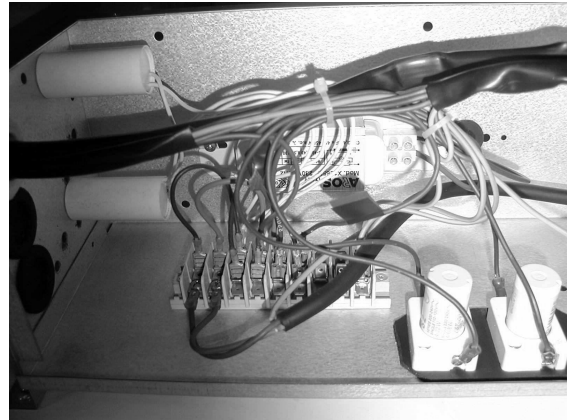
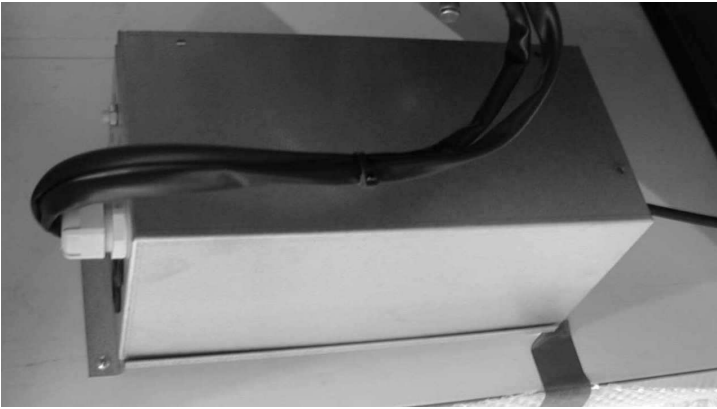

FIG.8



FIG.8a

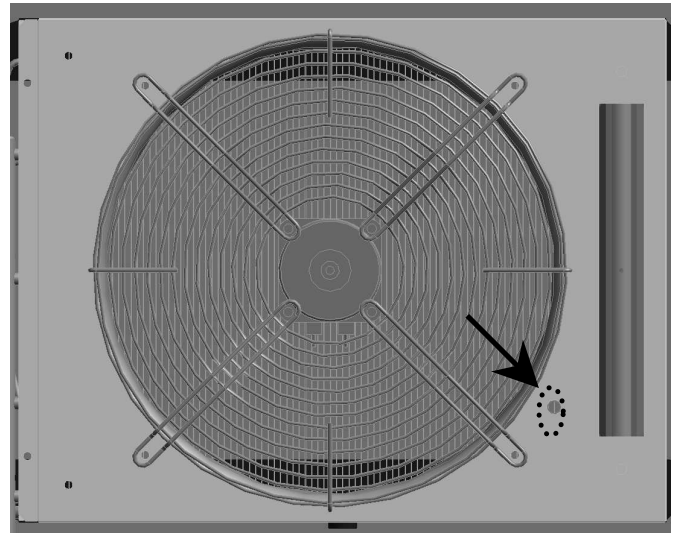

FIG.9

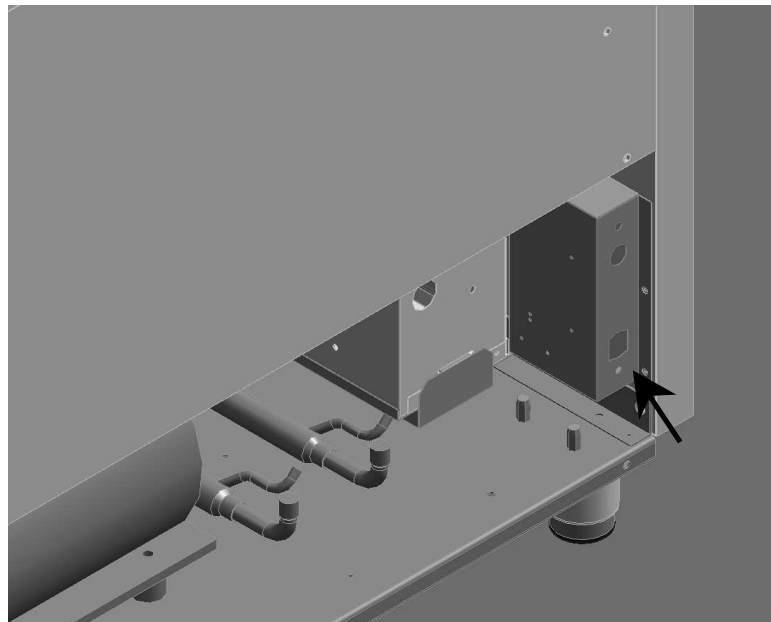
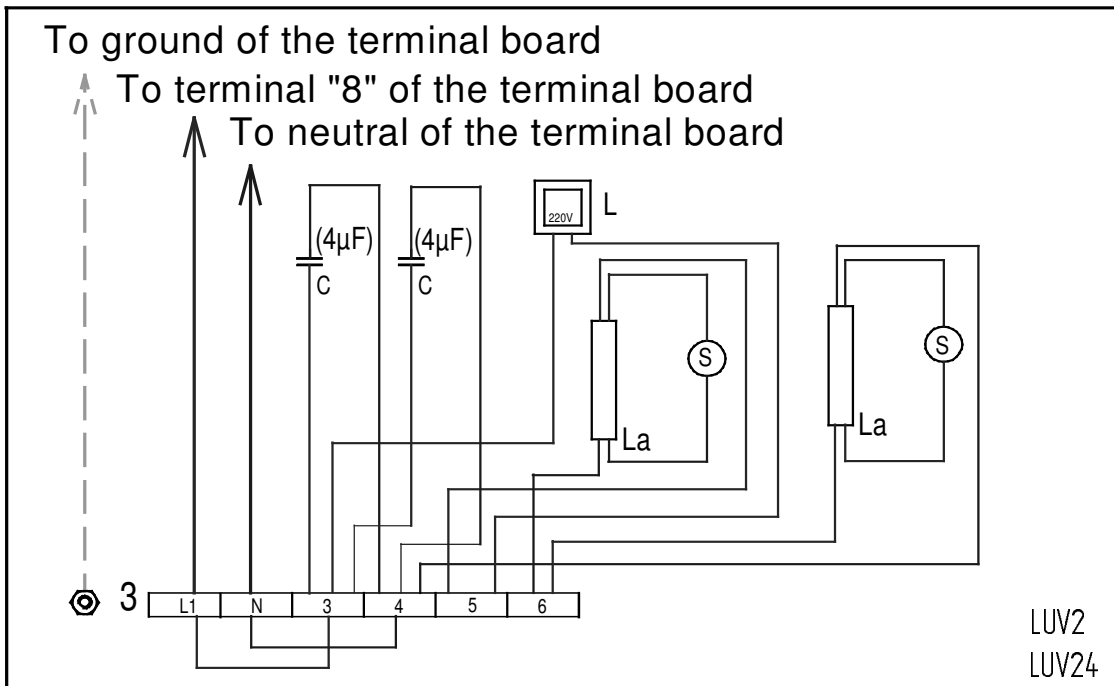
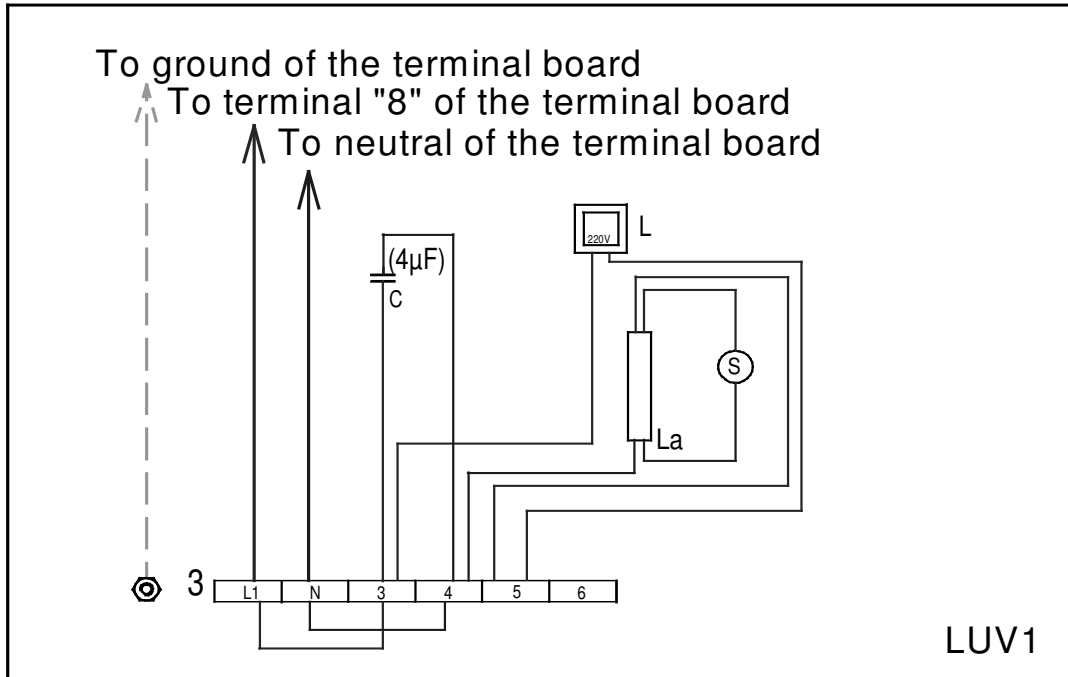

FIG.10



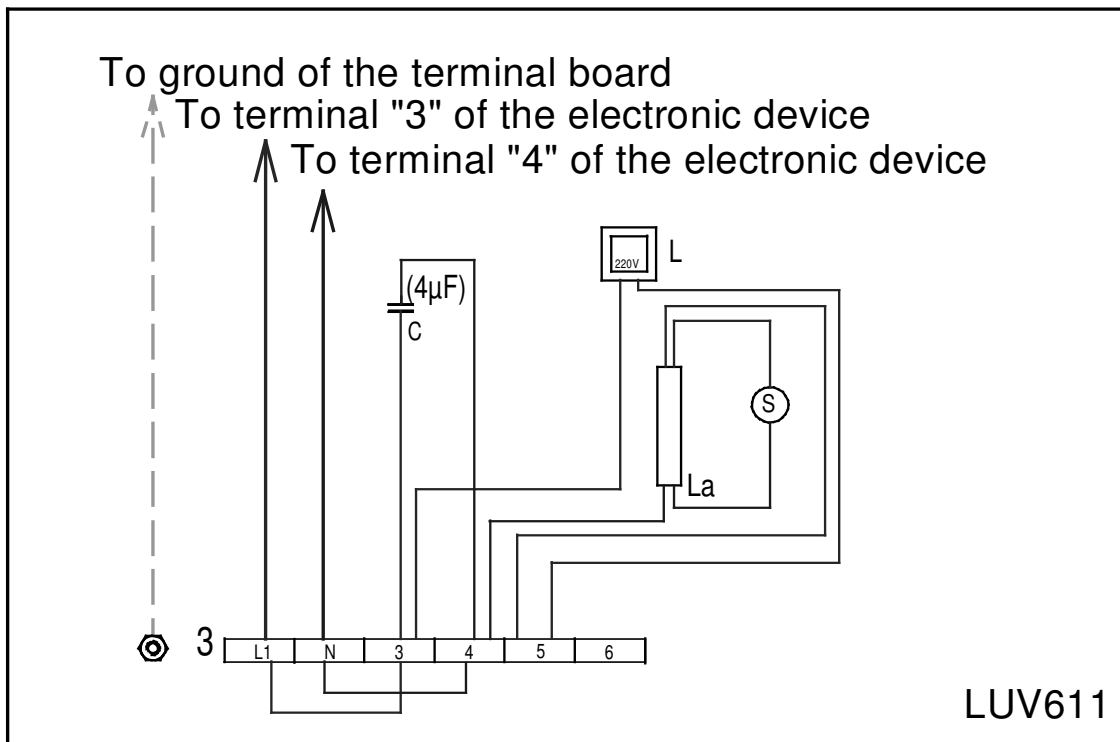
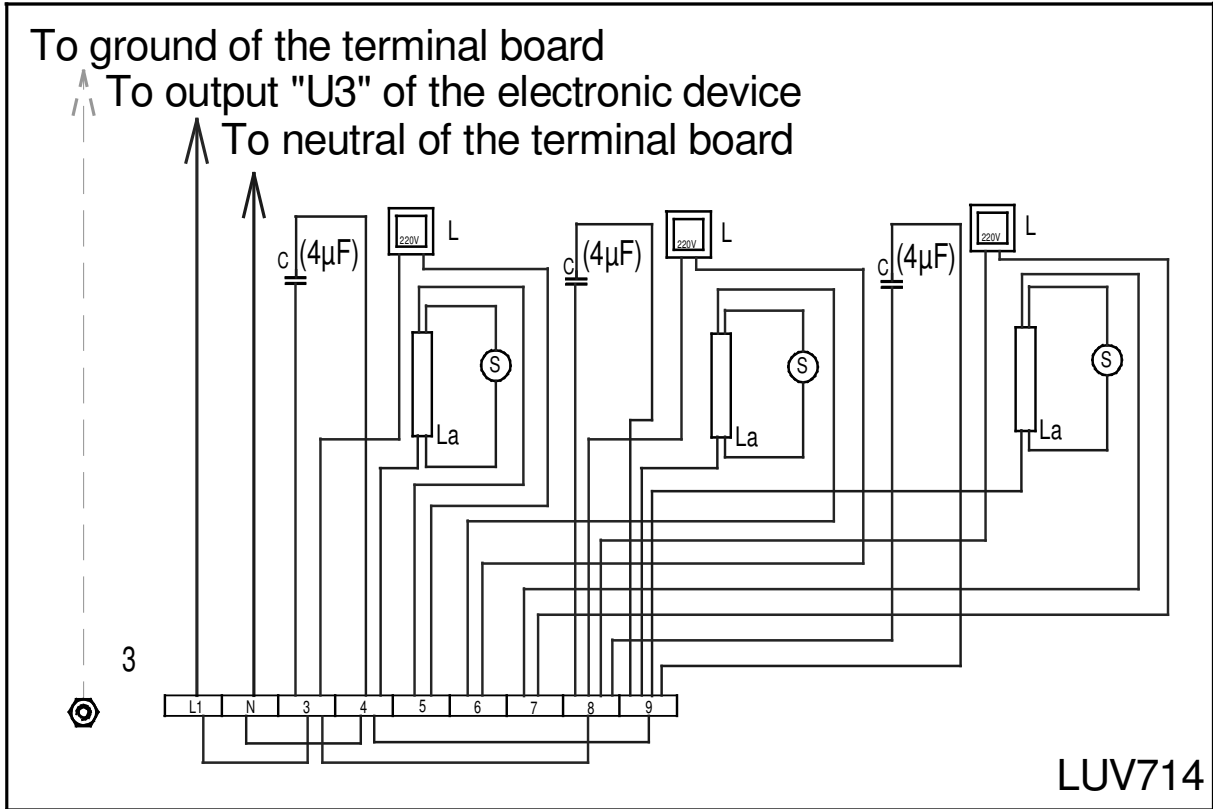

FIG.11

